



KAPAZITÄT

| | |
|------------|---|
| Personen | 3 |
| Sitzplätze | 2 |

MASSE UND FÜLLMENGE

| | |
|--------------|----------|
| Länge | 450 cm |
| Breite | 225 cm |
| Höhe | 150 cm |
| Gewicht | 1.180 kg |
| Wasserinhalt | 7.130 l |

JETS

| | |
|---------------------------|----|
| Jets gesamt | 22 |
| 127 mm-Jets | 5 |
| 90 mm-Jets | 6 |
| 50 mm-Jets | 8 |
| Gegenstrom-Jets (Swimspa) | 3 |
| Zirkulationspumpe 1HP | 1 |
| Pumpen 3HP | 1 |
| S Pumpen 3HP | 3 |
| Ozonator mit Mischkammer | 1 |

AUSSTATTUNG

BELEUCHTUNG

- LED-Premium-Beleuchtung

SONSTIGES

- Control Panel Balboa TP800

TECHNISCHE DATEN

| | |
|-------------|------------|
| Heizung | 3kW |
| E-Anschluss | 400V/3x16A |

HINWEISE

1. Technische Spezifikationen können sich vom Datenblatt unterscheiden.
2. Aufgrund von Produktionstoleranzen können die Maßangaben am Datenblatt sowie die Naturmaße des gelieferten Spas unterschiedlich sein.
3. Bei genauer Planung und Maßangaben müssen Naturmaße des gelieferten Spas genommen werden.
4. Bei Installation eines Cover Lifters ist hinter dem Spa ein 45 cm Abstand zur Wand erforderlich.
5. Position für die Stromzuleitung von der Seite: Die Kabeleinführung ist links oder rechts an den Rundungen der Spa-Verkleidung an der Seite des Technikbereichs wahlweise vorzunehmen.
6. Position für die Stromzuleitungen von unten: Bohren Sie von der Innenseite des Technikbereiches an der gewünschten Stelle eine entsprechende Öffnung für die Kabeleinführung. (Vorsicht beim Bohren, damit nicht irrtümlich eine Rohrleitung im Technikbereich angebohrt wird.)



FARBEN & AUSSTATTUNG

ISOLIERUNG



Premium Shield für eine Energie- und kosteneffiziente Isolierung

BELEUCHTUNG

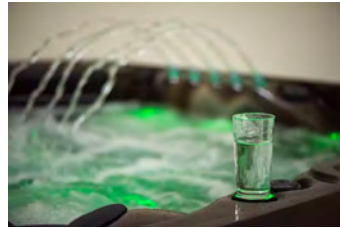

Waterline- und Unterwasser-LED Wasserfontäne mit LED-Hintergrundbeleuchtung

SOUND SYSTEM



Bluetooth-Soundsystem

WLAN-STEUERUNG



Balboa TP800 Bedienfeld mit Touchscreen und WiFi-App-Fernbedienung

SCHALE

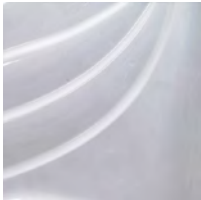

Sterling Silver

PANEL

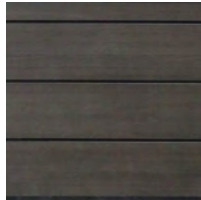

Grey

AUSSTATTUNG

- Rotationsdüsen
- Individuelle Sitzdruckregelung
- Düsengehäuse aus Edelstahl
- Erstklassiges Aristech-Acryl-Finish
- Handgerollte Glasfaserschale
- Kein Wartungsschrank
- Hochschlagfeste geformte ABS-Basis
- Keine Knick-PVC-Verrohrung
- Flutlicht unter Wasser
- Ozon-Wasserklärsystem
- Abschließbare Spa-Abdeckung mit hoher Dichte



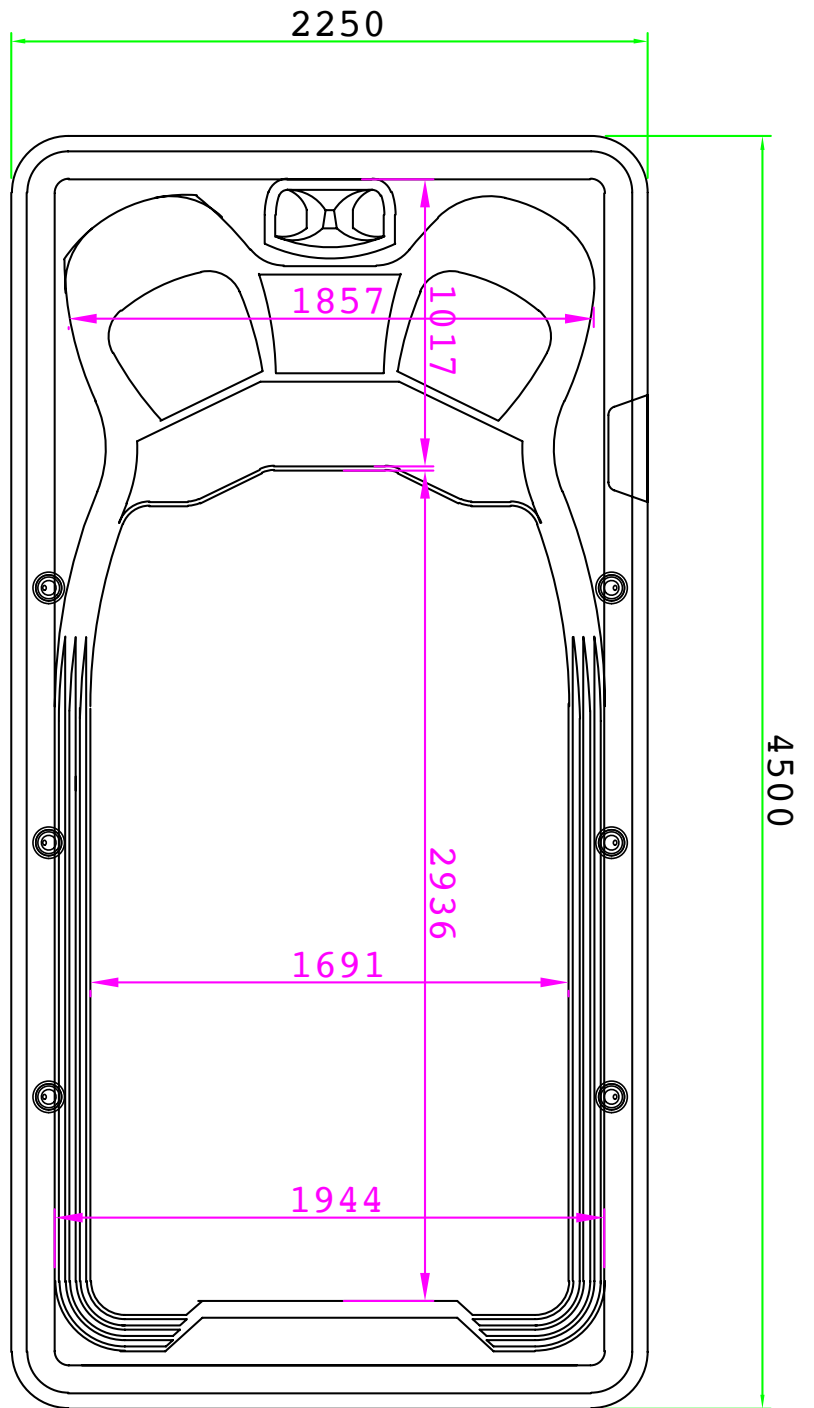
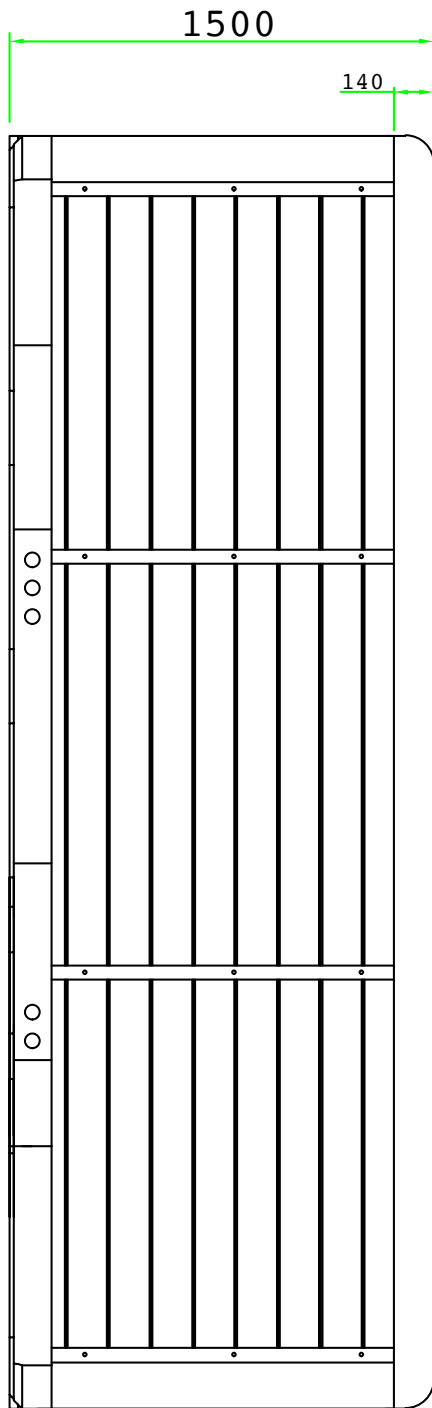

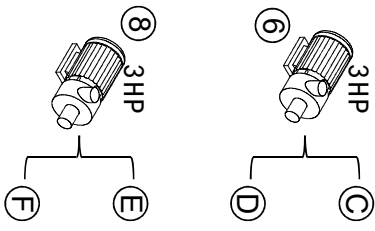
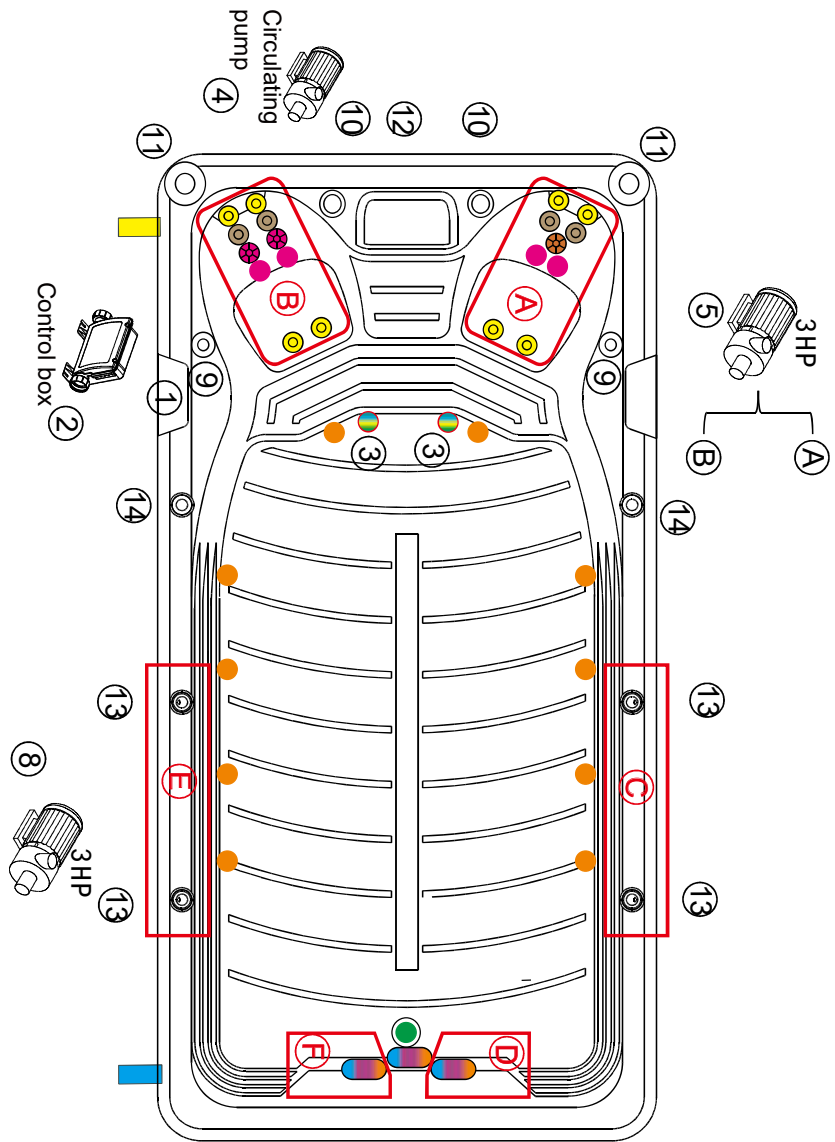

| Name | Pcs | Mark/Remark |
|------------------------|-----|-------------|
| 1. Control panel | 1 | |
| 2. Control box | 1 | |
| 3. Ozonator | 2 | |
| 4. Circulating pump | 1 | |
| 5. Water pump 1 LX3HP | 1 | |
| 6. Water pump 2 LX3HP | 1 | |
| 7. Water pump 3 LX3HP | 1 | |
| 8. Water pump 4 LX3HP | 1 | |
| 9. Air regulator | 2 | |
| 10. Cup holder | 2 | |
| 11. Speakers | 2 | |
| 12. filter | 1 | |
| 13. fountain | 4 | |
| 14. fountain regulator | 2 | |

